

Informations - Angebot

Stand : 07 / 2011

unter Zugrundelegung der allgemein üblichen Lieferbedingungen der Elektro - Industrie

Angebotsgültigkeit : ca. 2 Monate nach Erhalt dieser Preisinformation, sofern nicht anderes angegeben
Preisstellung : aussch. Versand- und Verp.-Kosten (bei Inlandsversand: EUR 9,60 + EUR 1,60 / Gerät),
ohne Transportversicherung (auf Wunsch gegen geringen Mehrpreis von 0,5 % vom Warenwert möglich), + MwSt
Lieferzeit : ca. 6 - 12 Werkzeuge, je nach Bestellzeitpunkt und Verfügbarkeit, falls dringender Bedarf, bitte speziell erfragen
Zahlung : 15 Tage nach Rechnungsdatum ohne Abzug; abweichende Konditionen, z.B. Vorkasse, vorbehalten
Sofern eine Zahlung mit Skontoabzug gewünscht wird, müssten die Preise entsprechend angepasst werden

Digitalanzeige(n) S 9648 für Einheitssignale mit bis zu 4 Grenzkontakten und integrierter Sensorspeisung

Digital - Anzeigegerät(e) = Signal-Panelmeter

Typ S 9648 - 1 - 00 - 00 - 0 - 05 - x - 0

(Typ) (Standard) (1.+2. GW) (3.+4. GW) (Netz) (Optionen) (Einheit) (Zusatz)

im Tafelbaugehäuse, Abmessungen : 96 x 48 x 100 mm

Schalttafelanschluss : 92 x 45 mm, Schutzart (Front) : IP 65

Spannungsversorgung : 230 V AC (opt. 115 V AC, 24 V AC oder DC)

Eingang : Einheitssignale, 0 ... 20 mA, 4 ... 20 mA, 0 ... 10 V DC
oder Potentiometer, Grundgenauigkeit : < 0,1 % +/- 2 Digit

mit LED-Display, 14,2 mm hoch, rot

Anzeigeumfang : - 9999(0) ... 9999(9), mit Vornullunterdrückung

Anzeigebereich und Dezimalpunkt über das Tastenmenue frei wählbar

mit integrierter **Transmitterspeisung** 24 V, max. 50 mA

incl. Dim.-Aufschrift, z.B. „°C“, mit bis zu 4 Zeichen (auf Beispiellabbildung : „bar“)

ohne Grenzkontakte (**max. 4 Alarmausgänge** Relaiswechsler oder Transistor (potentialfrei) optional)

ohne Analogausgang (optional möglich)

sonst. techn. Daten gem. anhängendem Datenblatt einschl. Bedienungsanweisung, das Sie

sich auch von unserer Internetseite www.schriever-schulz.de/prozessanzeigen.htm

herunterladen können



Stückpreis bitte bei SCHRIEVER & SCHULZ erfragen

verschiedene Geräte- Optionen, falls gewünscht, s. Folgeseite



Da wir unsere Angebote fast ausschließlich per E-Mail erstellen, würden wir es begrüßen,
wenn Sie Ihre Anfragen auch per E-Mail an info@schriever-schulz.de an uns
senden würden. Besten Dank im voraus.

Achtung: Aufgrund von gesetzlichen Vorgaben dürfen wir nur für gewerblichen Bedarf liefern.

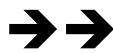

Wir bitten vorsorglich um Verständnis, dass wir - auch aus diesem Grund - auf Anfragen, die
ohne Firmenbezeichnung, Adresse sowie Tel.-Nr. an uns geschickt werden, nicht reagieren werden.

In der gleichen Gerätekonzeption können wir Ihnen u.a. auch **Temperaturanzeigen, Digitaltachometer**
oder **Mengenmessgeräte** liefern sowie **Anzeigen im Format 24 x 48 mm** oder **72 x 144 mm** oder
Anzeigen im Wandaufbauegehäuse, BCD-Panelmeter, netzunabhängige Stromschleifenanzeigen,
Großziffern- und Großtextanzeigen, Großstoppuhren, Ein- oder Zweikanal- Bargrafen,
quadratische Analoganzeiger und/oder **Flachprofilgeräte !**

s. hierzu u.a. unsere Internetseiten www.schriever-schulz.de/prozessanzeigen.htm

Dieses Info - Angebot wurde nach bestem Wissen und Gewissen erstellt. Evtl. Irrtümer bleiben vorbehalten.

SCHRIEVER & SCHULZ & Co. GmbH Ing.- und Verkaufsbüro **Eichstr. 25 B, D-30880 Laatzen**

* Im Internet unter www.schriever-schulz.de * E-Mail: info@schriever-schulz.de / Tel. ++49 (0)511 86 45 41

*** bereits seit 1958 ein zuverlässiger Partner auf dem Mess- und Regelsektor *** / Fax ++49 (0)511 86 41 56

zu den Digitalanzeigen S 9648 für Einheitssignale



Standardtyp S 9648 - 1 - 00 - 00 - 0 - 05 - x - 0
 (Typ) (Standard) (1.+2. GW) (3.+ 4. GW) (Netz) (Optionen) (Einheit) (Zusatz)

optional, falls gewünscht :

- 2. Analogeingang zur Anzeige von z.B. Differenz- und Mittelwert, (2. Typenzifferblock = S1)
 oder aber von dem größerem oder kleineren Wert der beiden Eingänge
 (anstelle von 2 ansonsten möglichen Alarmausgängen „2R“ oder „2T“)
- Achtung:** der 2. Analogeingang muss identisch zum 1. Eingang sein!
 d.h. z.B. beide 4 ... 20 mA oder beide 0 ... 10 V DC o.ä.
 und sinnvoll an sich nur → **i.V.m. der Option 02** (= 5. TZB))
- 1. + 2. Alarmausgang / Relaiswechsler, 250 V AC, 2 A (potentialfrei) (2. Typenzifferblock = 2R)
- 1. + 2. Alarmausgang / Transistor, max. 35 V AC/ DC, 100 mA (pot.-frei) (2. Typenzifferblock = 2T)
- 3. + 4. Alarmausgang / Relaiswechsler (s.o.) (pot.-frei) (3. Typenzifferblock = 2R)
- 3. + 4. Alarmausgang / Transistor (s.o.) (potentialfrei) (3. Typenzifferblock = 2T)
- Analogausgang, galvanisch getrennt, anstelle des 3. + 4. Alarmausgangs
 0/4 ... 20 mA und 0/2 ... 10 V DC (3. Typenzifferblock = AO)
- Analogausgang; Anfangs- und Endwert unabhängig vom Anzeigenbereich programmierbar
 (→ „Lupenfunktion“) (5. Typenzifferblock = 08; verständlicherweise
 nur i.V.m. Analogausgang, s. oben, → 3. Typenzifferblock = AO))
- Spannungsversorgung 115 V 50 / 60 Hz +/- 10 % (4. Typenzifferblock = 1)
- Spannungsversorgung 24 V 50 / 60 Hz +/- 10 % (4. Typenzifferblock = 4)
- **Spannungsversorgung 24 V DC** +/- 15 % (4. Typenzifferblock = 5)
- Min.- und Max.-Wert- Speicher (5. Typenzifferblock = 01)
- Differenz-, Mittelwert, größerer / kleinerer Wert (5. Typenzifferblock = 02)
- Anzeigenhelligkeit, dimmbar Wert (5. Typenzifferblock = 07)
- Messintervall 32 ms (5. Typenzifferblock = 19)
- Dim.-Beschriftung mit > 3 Zeichen, z.B. m/min (erscheint als Aufdruck im Einheitenfeld)
 bitte die gewünschte Einheit in der Bestellung besonders angeben
- evtl. gewünschte zusätzliche Frontbeschriftung (max. 3 x 90 mm)
 im Feld im Kopf der Frontplatte; bitte die gewünschte Beschriftung in der Bestellung
 besonders angeben; Realisierungsmöglichkeit - bei langen Texten - vorbehalten
- werksseitige Konfigurierung

Mehrpreise bitte bei SCHRIEVER & SCHULZ erfragen

Bzgl. der detaillierten Daten verweisen wir auf die ausführliche

S 9648 – Bedienungsanleitung, die Sie auf den Folgeseiten finden, die Sie sich
 aber auch über unsere Internetseite www.schriever-schulz.de/prozessanzeigen.htm
 herunterladen können.

Dieses Gerät kann auch **im Wandaufbaugeschäft** geliefert werden → **Typ S 1010**.



SCHRIEVER & SCHULZ & Co. GmbH Ing.- und Verkaufsbüro **Eichstr. 25 B, D-30880 Laatzen**

* Im Internet unter www.schriever-schulz.de * E-Mail: info@schriever-schulz.de / Tel. ++49 (0)511 86 45 41

*** bereits seit 1958 ein zuverlässiger Partner auf dem Mess- und Regelsektor *** / Fax ++49 (0)511 86 41 56

Die zugehörigen Detaildaten finden Sie ebenfalls auf unserer o.a. Internetseite.

Standard-Signal-Panelmeter S 9648

Einheitssignale - integrierte Transmitter-Speisung - Potentiometer

Merkmale

- LED-Display 14,2mm rot
- Anzeigebereich $\pm 9999(0)$ Digit
- Anzeigebereich und Dezimalpunkt frei programmierbar
- 2. Messeingang für Differenz, Mittelwert usw.
- Max. 4 Alarmausgänge Relaiswechsler oder Transistor
- Galvanisch getrennter Analogausgang, 0/4 ... 20mA und 0/2 ... 10V DC
- Serielle Schnittstelle CANopen
- Schutzart Front IP65



DIN 96x48mm

Allgemeines

Das Standard-Signal-Panelmeter S9648 dient zur Anzeige von Messgrößen, die als Standard-Signal 0/4 ... 20mA oder 0 ... 10V DC zur Verfügung stehen. Die eingebaute Transmitter-Speisung ermöglicht den direkten Anschluss von 2- und 3-Draht Transmittern, für z.B. Druck oder Temperatur. Der Anschluss von Potentiometern ist ebenfalls möglich.

Anzeigebereich und Dezimalstelle sind innerhalb ± 9999 Digit frei wählbar. Zusätzlich besteht die Möglichkeit, den angezeigten Wert mit einer Null aufzufüllen. Somit erweitert sich der Anzeigebereich auf $\pm 9999(0)$ Digit.

Kurzinfo

Programmierung	Die Programmierung erfolgt über die frontseitige Folientastatur.
Alarmausgänge	Die Alarmausgänge lassen sich als min. oder max. Funktion programmieren. Schaltzustände werden durch LED's angezeigt.
Digitalfilter	Bei aktiviertem Digitalfilter wird fortlaufend der Mittelwert von 16 Messwerten errechnet und zur Anzeige gebracht.
Analogausgang	Proportional zum Mess-Signal wird ein galvanisch getrenntes Analogsignal 0 ... 20mA / 0 ... 10V DC bzw. 4 ... 20mA / 2 ... 10V DC ausgegeben. Die Umschaltung von Strom- auf Spannungssignal erfolgt lastenabhängig ($>500\Omega \rightarrow$ Spannung).
2. Messeingang	Das Gerät kann an Anschlussleiste B mit einem 2. Messeingang ausgerüstet werden. Damit können Differenz-, Mittelwert, größerer oder kleinerer Wert von beiden, angezeigt werden. Bitte spezielle Informationen anfordern. Hinweis: keine galvanische Trennung zu Messeingang 1.

Technische Daten

Hilfssenergie

Hilfsspannung	: 230V AC $\pm 10\%$; 115V AC $\pm 10\%$, 24V AC $\pm 10\%$ oder 24 VDC $\pm 15\%$
Leistungsaufnahme	: max. 3,5VA, mit Analogausgang 5VA, mit CAN-Bus 6VA
Arbeitstemperatur	: -10 ... +55°C
Bemessungsspannung	: 250V~ nach VDE 0110 zwischen Eingang / Ausgang / Hilfsspannung Verschmutzungsgrad 2, Überspannungskategorie III
Prüfspannung	: 4kV-, zwischen Eingang / Ausgang / Hilfsspannung
CE - Konformität	: EN55022, EN60555, IEC1000-4-3/4/5/11/13

Eingang

Stromeingang	: 0/4 ... 20mA	Ri = 10 Ω
Spannungseingang	: 0 ... 10V	Ri = >100k Ω
Poti	: 0 ... 1k Ω / 100k Ω	
Grundgenauigkeit	: < 0,1% ± 2 Digit	
Temperaturkoeffizient	: 0,004% / K	
Transmitter-Speisung	: U ₀ ca. 24V, Ri ca. 150 Ω , max.50mA (25mA bei 4 Relaisausgängen)	

Display

Anzeigeumfang	: $\pm 9999(0)$ Digit mit Vornullunterdrückung
Zusatzdisplay	: LED 2-stellig rot, 7mm (Parameter - und Schaltzustandsanzeige)

Ausgang

Relais	: Wechselkontakt <250V AC<250VA<2A, <300V DC<50W<2A
Transistor	: max. 35V AC/DC / 100mA, mit elektronischer Strombegrenzung
Analogausgang	: 0/4 ... 20mA Bürde $\leq 500\Omega$; 0/2 ... 10V Bürde >500 Ω , galv. getrennt Ausgang schaltet automatisch um (bürdenabhängig)
-Genauigkeit	: 0,1%; TK 0,01% / K
CAN-Bus	: CANopen, Standard

Gehäuse

Abmessungen	: Schalttafeleinbaugeschäft DIN 96x48mm, Material PA6-GF; UL94V-0
Gewicht	: max. 390g
Anschluss	: Federkraftklemmen, 2mm ² eindrätig, 1mm ² feindrätig, AWG14
Schutzart	: Front IP65, Klemmen IP20, berührungssicher nach BGV A2 (ehem. VBG4)

Maßbild

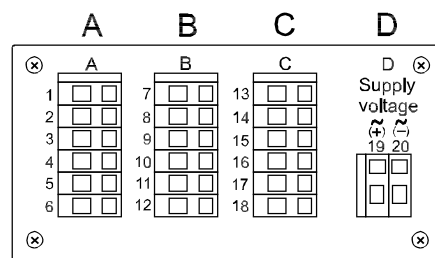
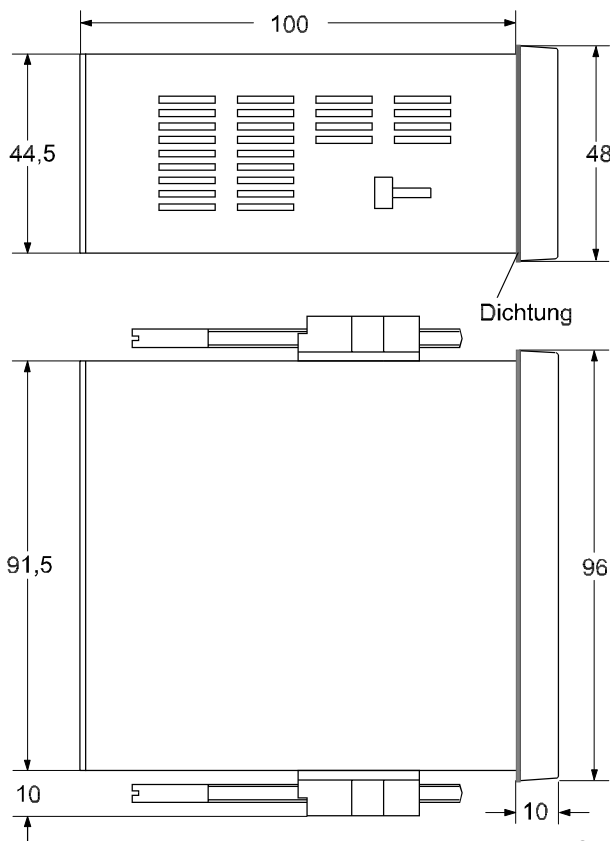

Anordnung der Anschlussleisten

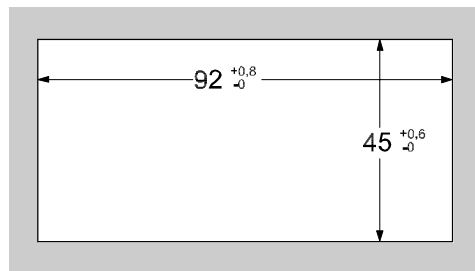

Schalttafel Ausschnitt
gemäß DIN 43700-96x48

Anschlussbilder

Anschlussleiste A Standard-Signal Eingang

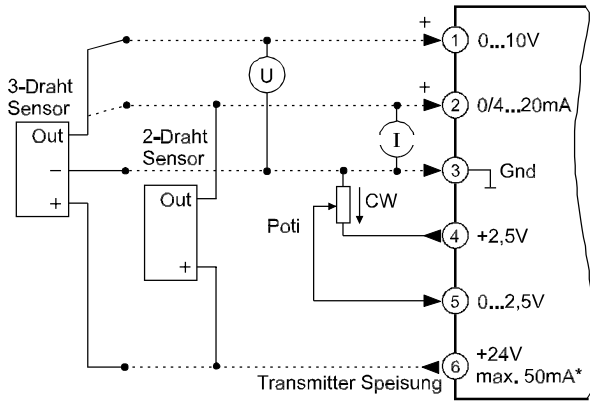

*Anschlussleiste A und B zusammen:
Gesamtstrom maximal 50mA

Anschlussleiste B (je nach Ausführung) 2 Alarmausgänge

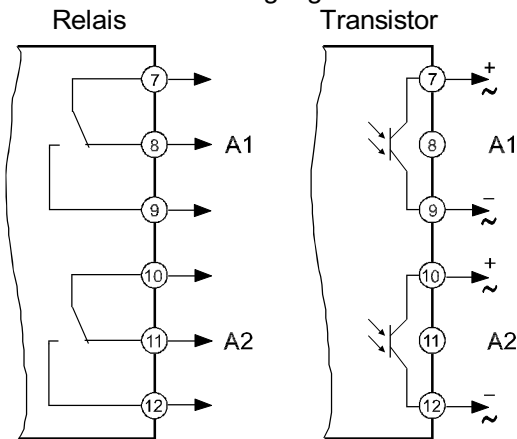

2. Standard-Signal Eingang

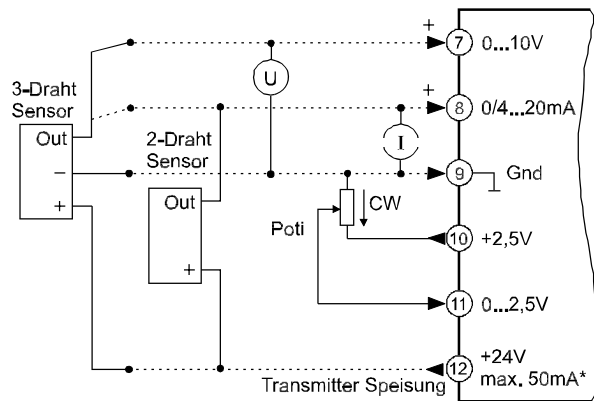

Anschlussleiste C (je nach Ausführung) 2 Alarmausgänge

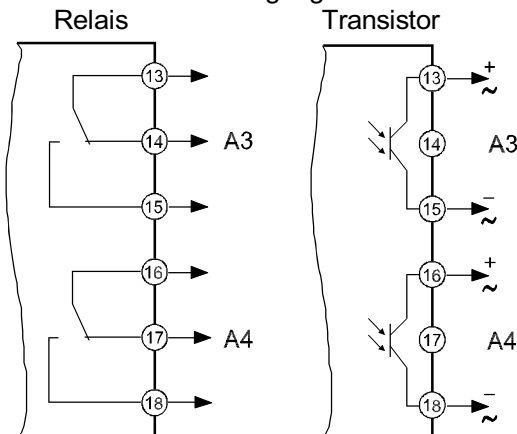

Analogausgang AO

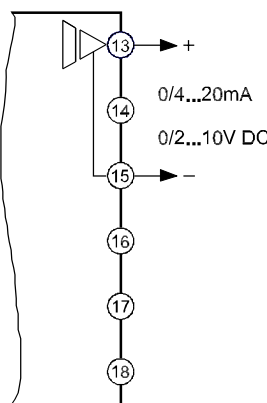

Serielle Schnittstelle CAN-Bus

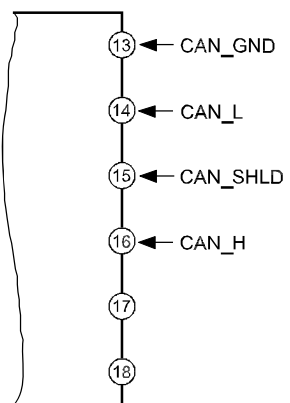

Anschlussleiste D Hilfsspannung (je nach Ausführung)

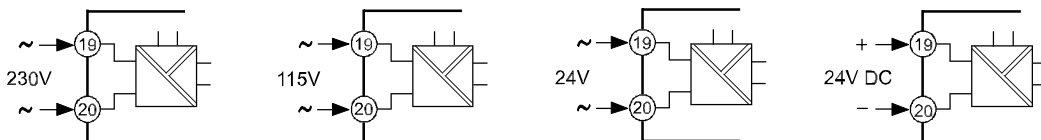

Bedien- und Anzeigeelemente

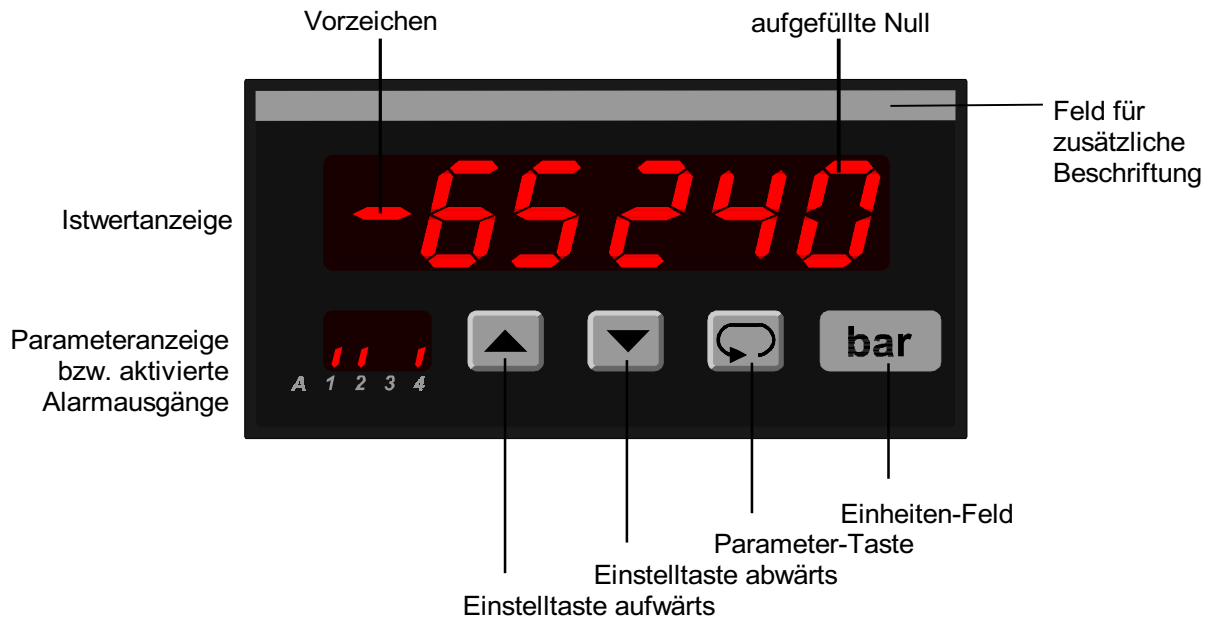

Beschreibung

Die Bedienung des Panelmeters erfolgt in 2 Ebenen. Der gewünschte Parameter wird mit der Taste aufgerufen. Die Auswahl innerhalb eines Parameters bzw. die Einstellung eines Wertes erfolgt mit den Tasten und .

Nach dem Einschalten der Hilfsspannung initialisiert sich das Gerät. Im Display erscheint die Meldung *init*. Nach Ablauf der Initialisierung befindet sich das Gerät in der **Arbeitsebene**.

Hier können, soweit vorhanden, die Schaltpunkte der Alarmausgänge eingestellt werden.

Durch 2 Sekunden langes Betätigen der Taste wird die **Konfigurationsebene** aufgerufen. Hier werden alle Parameter programmiert, welche die Eigenschaften des Panelmeters bestimmen. Dieses sind Messeingang, Anzeigebereich usw., gegebenenfalls Schaltverhalten und Hysterese der Alarmausgänge, Analogausgang sowie die Einstellung der Parameter für den CANopen-Bus.

Nach dem letzten Menüpunkt oder wenn länger als 2 Minuten lang keine Taste betätigt wird, erfolgt automatisch ein Rücksprung in die Arbeitsebene und im Display wird der Istwert angezeigt. Die **Konfigurationsebene** kann zu jedem Zeitpunkt durch erneutes 2 Sekunden langes Betätigen der Taste verlassen werden.

Fehlermeldungen:

Display blinkt Liegt das Meßsignal um mehr als 3% außerhalb der programmierten Mess-Spanne, oder wird der A/D-Wandler übersteuert, so blinkt das Display mit ca. 1Hz.

Error! EEPROM Test. Wird ein Fehler festgestellt, erscheint die Meldung *Error!* im Display. Durch Betätigen der Taste kann eine Kopie des EEPROM geladen werden. Damit wird das Gerät wieder in den Lieferzustand gesetzt. Ist auch die Kopie beschädigt, wird eine werksseitige Überprüfung notwendig.

Loc Bediensperre aktiviert (siehe Konfiguration Seite 7)

Inbetriebnahmehinweis:

Vor Inbetriebnahme muß das Gerät unbedingt für den vorgesehenen Einsatzfall konfiguriert werden.

(siehe Seite 6)

Hinweis zur Darstellung



Parameter erscheint nur bei entsprechender Konfiguration













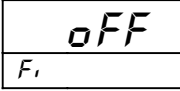



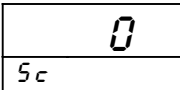



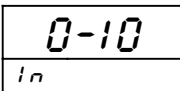



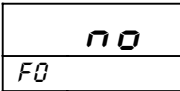



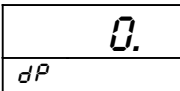



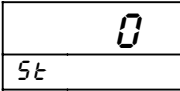

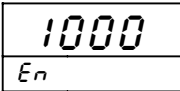

Parameter erscheint nur bei entsprechender Geräteausführung

Hinweis: Es werden beim Konfigurieren immer nur die Parameter angezeigt, die nicht durch andere Parametereinstellungen ausgeschlossen wurden und innerhalb der Geräteausführung verfügbar sind. Werksseitig vorgelegte Einstellungen sind in [] dargestellt.

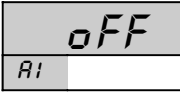
Arbeitsebene

Taste	Anzeige	Beschreibung
		Istwert Schaltzustandsanzeige der Alarmausgänge (soweit vorhanden und aktiviert)
		Anzeigehelligkeit permanente Änderung in der Arbeitsebene möglich. Änderung in 9 Stufen mit den Tasten ▲ und ▼
		Spitzenwert-Speicher Maximaler Messwert Löschen des Wertes mit den Tasten ▲ oder ▼ bzw. bei jedem Ausschalten des Panelmeters
		Spitzenwert-Speicher Minimaler Messwert Löschen des Wertes mit den Tasten ▲ oder ▼ bzw. bei jedem Ausschalten des Panelmeters
		Schaltpunkt Alarmausgang A1 Änderung des Wertes im Bereich $5t \dots E_n$ mit den Tasten ▲ und ▼ $5t$ (Anfangswert) ... E_n (Endwert)
		Schaltpunkt Alarmausgang A2 Änderung des Wertes im Bereich $5t \dots E_n$ mit den Tasten ▲ und ▼ $5t$ (Anfangswert) ... E_n (Endwert)
		Schaltpunkt Alarmausgang A3 Änderung des Wertes im Bereich $5t \dots E_n$ mit den Tasten ▲ und ▼ $5t$ (Anfangswert) ... E_n (Endwert)
		Schaltpunkt Alarmausgang A4 Änderung des Wertes im Bereich $5t \dots E_n$ mit den Tasten ▲ und ▼ $5t$ (Anfangswert) ... E_n (Endwert)

Konfigurationsebene

Taste	Anzeige	Beschreibung	[Werkseinstellung]
 2s betätigen	 <i>OFF</i> <i>F_i</i>	Digitalfilter <i>oFF</i> (Aus), <i>on</i> (Ein) Mittelwertbildung der letzten 16 Messwerte; dient zur Beruhigung der Anzeige bei stark schwankenden Eingangssignalen. Auswahl mit den Tasten  und  .	[<i>oFF</i>],
	 <i>0</i> <i>S_c</i>	Anzeigekorrektur Änderung des Wertes im Bereich $-99(0) \dots 99(0)$ Digit mit den Tasten  und  .	[<i>0</i>]
	 <i>0-10</i> <i>i_n</i>	Wahl des Eingangssignales <i>0-10</i> ; <i>0-20</i> ; <i>4-20</i> ; <i>Pot.</i> . Auswahl mit den Tasten  und  .	[<i>0-10</i>]
	 <i>no</i> <i>F₀</i>	Einblenden einer zusätzlichen 0, z.B. $3690+0$ <i>no</i> ; <i>YES</i> Auswahl mit den Tasten  und  .	[<i>no</i>]
	 <i>0.</i> <i>dP</i>	Anzahl der Dezimalstellen wenn <i>F₀</i> = <i>no</i> : <i>0.</i> <i>.0</i> <i>.00</i> <i>.000</i> wenn <i>F₀</i> = <i>YES</i> : <i>0.</i> <i>.00</i> <i>.000</i> <i>.0000</i> Auswahl mit den Tasten  und  .	[<i>0.</i>]
	 <i>0</i> <i>S_t</i>	Startwert (Anfangswert) für Anzeigebereich und Analogausgang Änderung des Wertes im Bereich $-9999 \dots 9999$ Digit mit den Tasten  und  . Bei Änderung ist eine erneute Konfiguration der Alarmausgänge erforderlich.	[<i>0</i>]
	 <i>1000</i> <i>E_n</i>	Endwert für Anzeigebereich und Analogausgang Änderung des Wertes im Bereich $-9999 \dots 9999$ Digit mit den Tasten  und  . Bei Änderung ist eine erneute Konfiguration der Alarmausgänge erforderlich. Wenn $S_t > E_n$ ist, dann arbeitet das Display und der Analogausgang mit invertierter Kennlinie.	[<i>1000</i>]
	 <i>OFF</i> <i>A1</i>	Schaltverhalten A1 Funktion <i>oFF</i> ; <i>on L</i> (min); oder <i>on J</i> (max) Bei Aktivierung wird der Schaltpunkt auf den Startwert gesetzt. Auswahl mit den Tasten  und  .	[<i>oFF</i>]
	 <i>0</i> <i>A1.</i>	Schaltpunkt A1 Änderung des Wertes im Bereich S_t (Startwert) ... E_n (Endwert) mit den Tasten  und  .	[<i>0</i>]

weiter
Seite 7

Taste	Anzeige	Beschreibung	[Werkseinstellung]
↓		Hysterese A1 Änderung des Wertes im Bereich 1 ... 9999 (0) Digit mit den Tasten ▲ und ▼.	[10]
↻		Hinweis: Einstellungen für Schaltverhalten, Schalterpunkt und Schalthysterese der Alarmausgänge für A1 bis A4 sind identisch.	
↓		Auswahl des Analogausganges 0 - 20 mA (0 - 10 V DC) oder 4 - 20 mA (2 - 10 V DC). Die Umschaltung von Strom- auf Spannungsausgang erfolgt lastenabhängig ($\leq 500\Omega$ = Stromausgang, $> 500\Omega$ = Spannungsausgang). Auswahl mit den Tasten ▲ und ▼.	[0-20]
↻			
↓		Analogausgang Startwert (Option 08) Änderung des Wertes im Anzeigebereich 5t... E _n mit den Tasten ▲ und ▼.	[0]
↻			
↓		Analogausgang Endwert (Option 08) Änderung des Wertes im Anzeigebereich 5t... E _n mit den Tasten ▲ und ▼.	[1000]
↻		Hinweis: Wird nachträglich der Anzeigebereich geändert, wird auch der Bereich für den Analogausgang geändert d.h. gleich dem Anzeigebereich gesetzt. Anfangs- und Endwert des Analogausganges können innerhalb des Anzeigebereiches beliebig gesetzt werden. Wenn $R5 > RE$ ist, dann arbeitet der Analogausgang mit invertierter Kennlinie.	
↓		Code für Werkseinstellungen.	
↻			
↓		Bediensperre oFF = keine Bediensperre ConF. = Konfigurationsebene gesperrt RLl = alle Parameter gesperrt Auswahl mit den Tasten ▲ und ▼.	[oFF]
↻			
		Rückkehr in die Arbeitsebene	

Konfiguration CAN-Bus: Bitte getrennte Bedienungsanleitung anfordern.

Bestellschlüssel

S9648 - 1. - 2. - 3. - 4. - 5. - 6. - 7.

1. Anschlussleiste A

- 1 Eingang Standard Signale
0/4 ... 20mA und 0 ... 10V DC und Potentiometer
integrierte Transmitter-Speisung 24V DC max. 50mA

2. Anschlussleiste B

- 00 nicht bestückt
- 2R 2 Alarmausgänge Relais
- 2T 2 Alarmausgänge Transistor
- S1* 2. Eingang Standard Signale
0/4 ... 20mA und 0 ... 10V DC und Potentiometer
integrierte Transmitter-Speisung 24V DC max. 50mA
***Hinweis:** keine galvanische Trennung zu Anschlussleiste A

3. Anschlussleiste C

- 00 nicht bestückt
- 2R 2 Alarmausgänge Relais
- 2T 2 Alarmausgänge Transistor
- AO Analogausgang 0/4 ... 20mA und 0/2 ... 10V DC, galvanisch getrennt
- CA CANopen Standard

4. Anschlussleiste D Hilfsspannung

- 0 230V 50/60Hz ±10%
- 1 115V 50/60Hz ±10%
- 4 24V 50/60Hz ±10%
- 5 24V DC ±15%

5. Option

- 05 ohne Option
- 01 Min- und Max-Wert-Speicher
- 02 Differenz-, Mittelwert, größerer Wert, kleinerer Wert
- 07 Anzeigehelligkeit dimmbar
- 08 Analogausgang getrennt vom Anzeigebereich programmierbar

6. Einheit (erscheint als Aufdruck im Einheiten-Feld)

7. Zusatztext (erscheint als Aufdruck im Feld für zusätzliche Beschriftung, max. Schriftgröße 3mm x 90mm lang)

Werkseitige Gerätekonfiguration nach Kundenangaben

Ihr kompetenter Ansprechpartner / Your competent contact partner :

* seit 1958 *

SCHRIEVER & SCHULZ & Co. GmbH Ing.- und Verkaufsbüro * **Eichstr. 25 B , D - 30880 Laatzen**
Tel ++49 (0) 511 86 45 41 / Fax ++49 (0) 511 86 41 56 * www.schriever-schulz.de | info@schriever-schulz.de